

1-й этаж

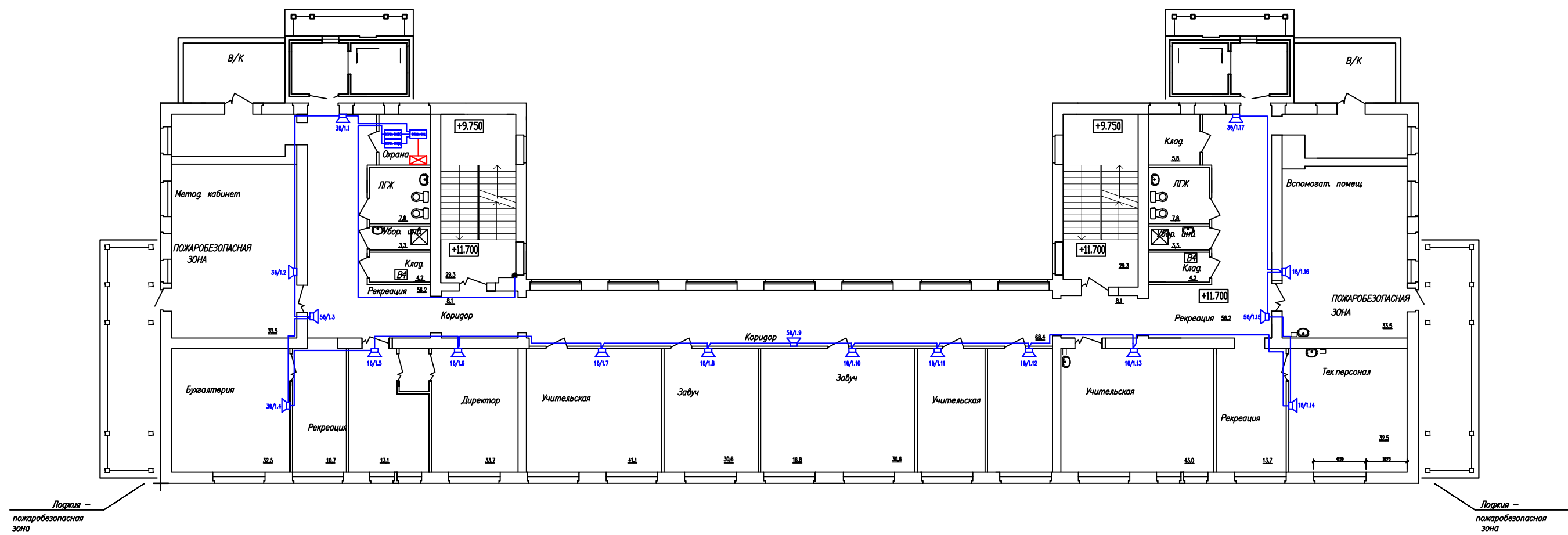

Лоджия – пожаробезопасная зона

Лоджия – пожаробезопасная зона

						01/11-ОП					
Изм.	Кол.уч.	Лист	N док.	Подпись	Дата	Система речевого оповещения					
									Статус	Лист	Листов
									Р	1	1
						План размещения оборудования 1-й этаж					
						ООО "НПФ "Полисервис" Санкт-Петербург					

2-й этаж

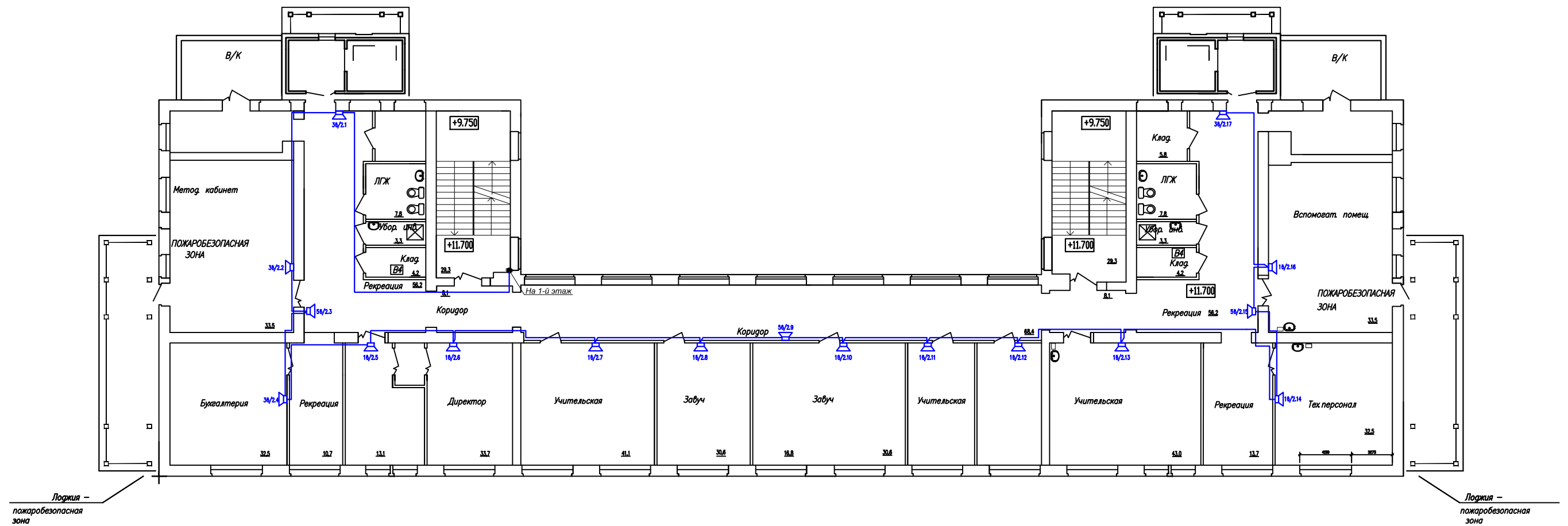

						01/11-ОП			
Изм.	Кол.уч.	Лист	N док.	Подпись	Дата	Система речевого оповещения	Стация	Лист	Листов
							Р	1	1
							План размещения оборудования 2-й этаж		
							ООО "НПФ "Полисервис" Санкт-Петербург		

3-й этаж

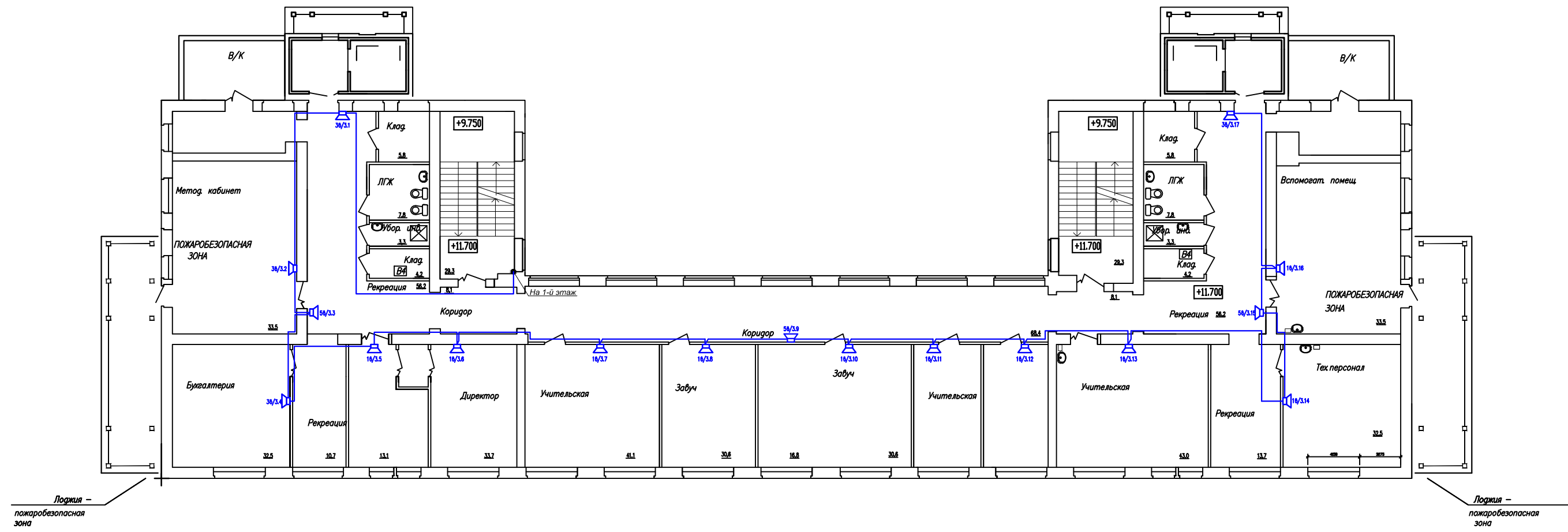

Лоджия – пожаробезопасная зона

Лоджия – пожаробезопасная зона

						01/11-ОП					
Изм.	Кол.уч.	Лист	N док.	Подпись	Дата	Система речевого оповещения					
									Статия	Лист	Листов
									Р	1	1
						План размещения оборудования 3-й этаж					
						ООО "НПФ "Полисервис" Санкт-Петербург					

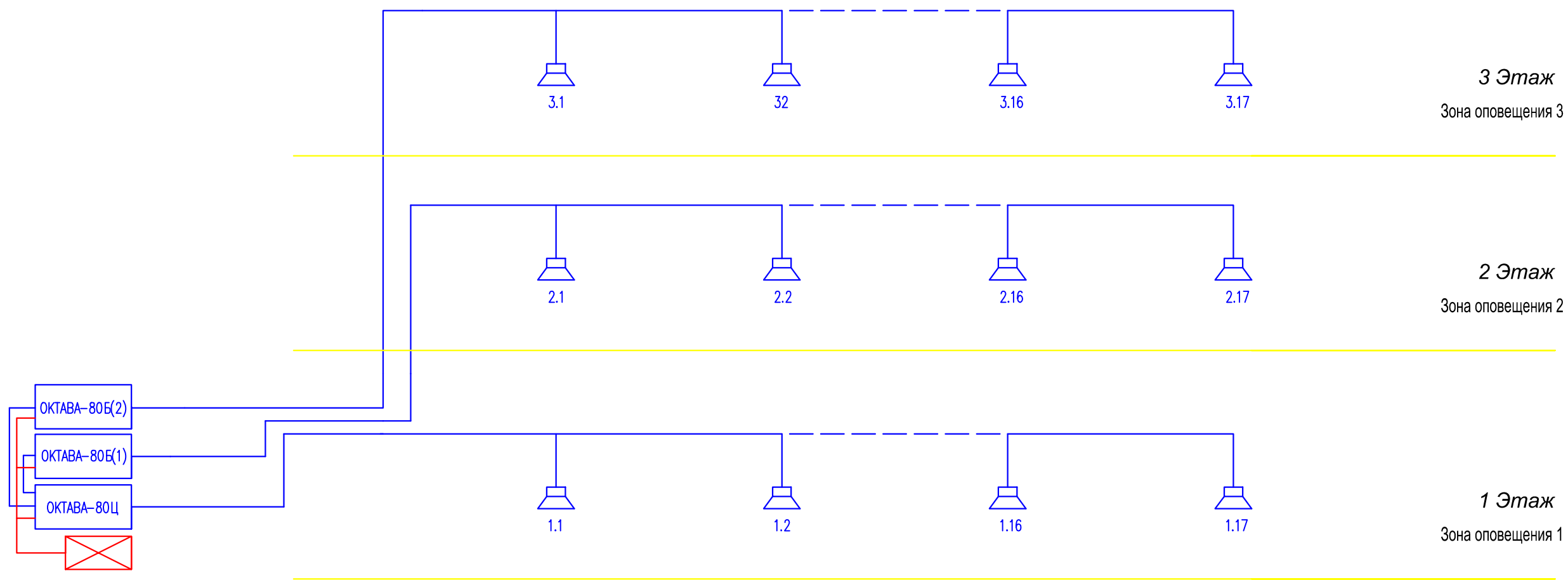

						01/11-ОП			
Изм.	Колуч	Лист	N док.	Подпись	Дата	Система речевого оповещения	Стация	Лист	Листов
Ген. дир.			Самойлов		05.11		Р	1	1
Разраб.			Сахаров		05.11				
Вед спец.			Спириденко		05.11				
						Структурная схема системы речевого оповещения "Октава"	ООО "НПФ "Полисервис" Санкт-Петербург		

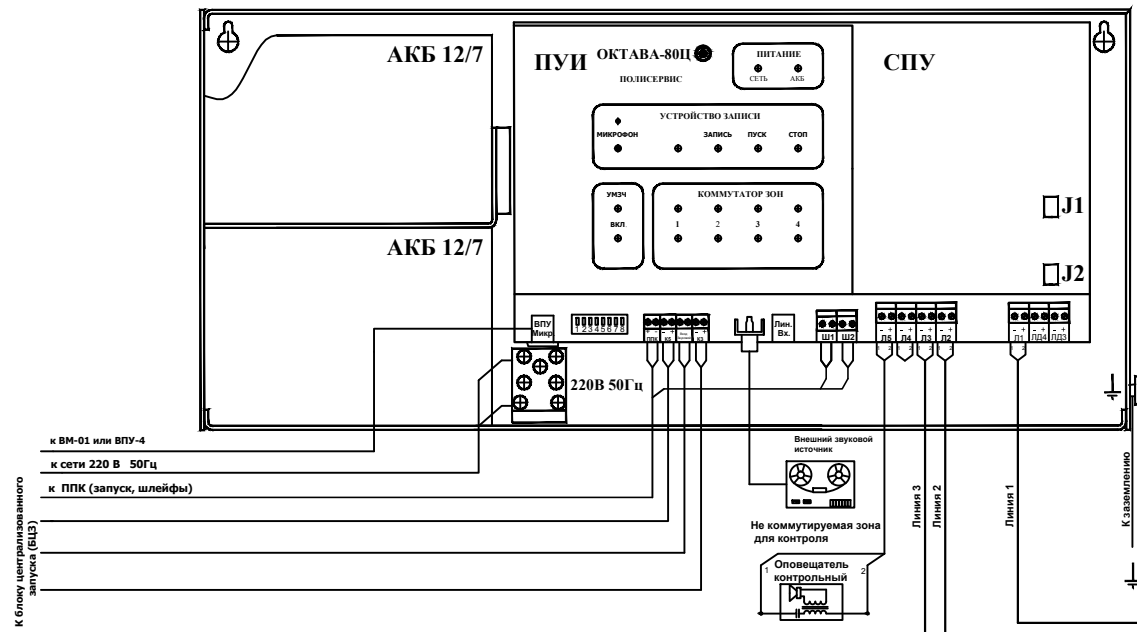

к блоку централизованного запуска (БЦЗ)
 к ВМ-01 или ВПУ-4
 к сети 220 В 50Гц
 к ППК (запуск, шлейфы)

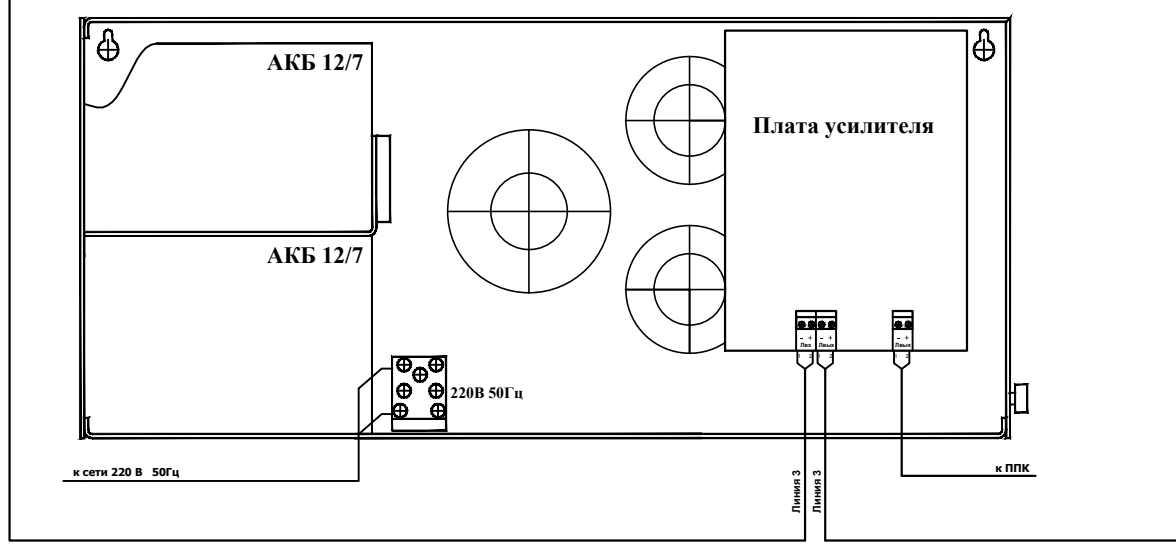
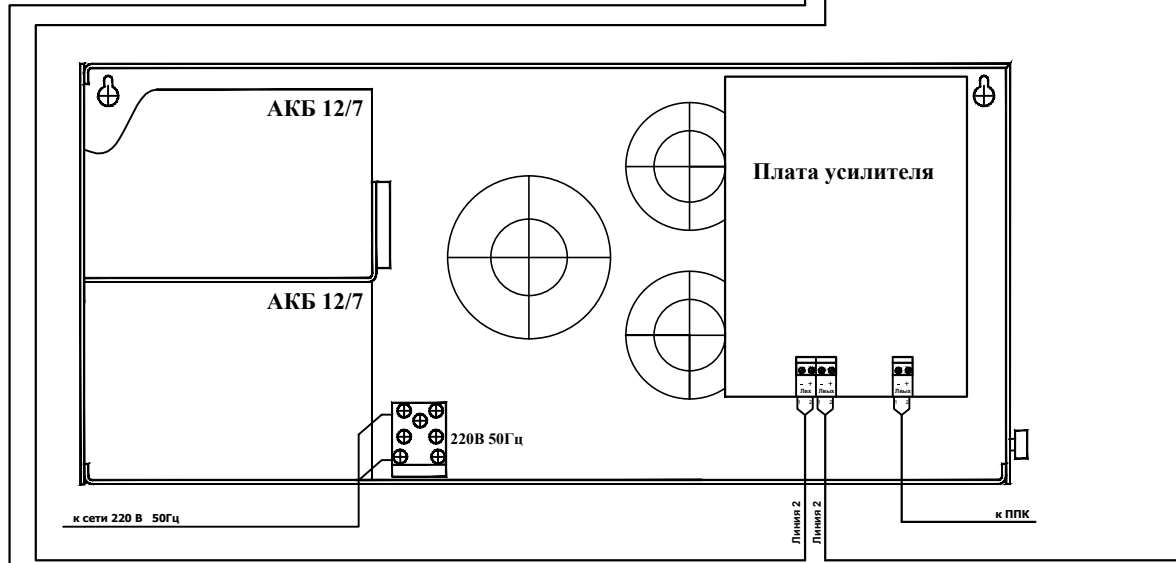

Линия 1

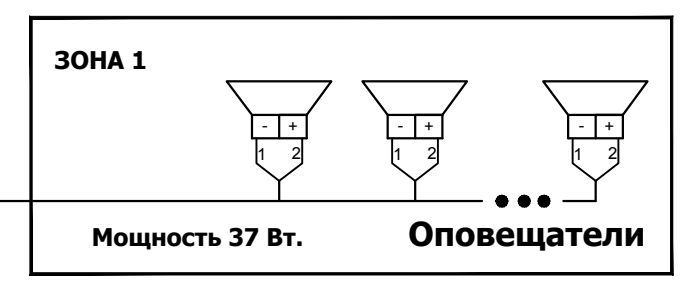

Линия 2

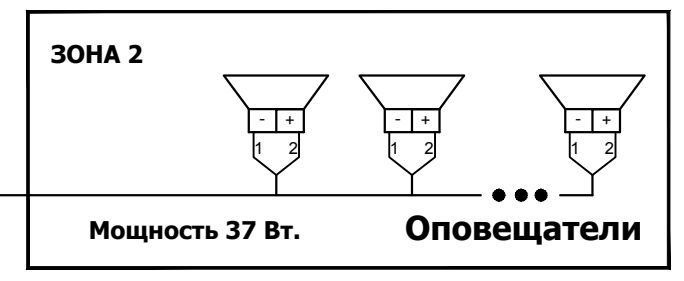

Линия 3

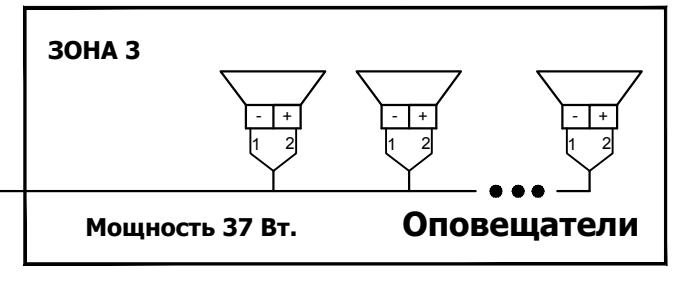

						01/11-ОП				
Изм.	Колуч	Лист	N док.	Подпись	Дата	Система речевого оповещения	Стадия	Лист	Листов	
	Ген. дир.			Самойлов	05.11		Р	1	1	
	Разраб.			Сахаров	05.11					
	Вед спец.			Спириденко	05.11					
							Схема соединительная система речевого оповещения "Октава"		ООО "НПФ "Полисервис" Санкт-Петербург	